

Heath®/Zenith



Lighting Controls



Meets the ENERGY STAR® guidelines when DUAL BRITE® function is off.

This manual applies to the following products:

- Wireless Transmitters (Indoor / Outdoor)
 - 180° Motion Sensor
 - 240° Motion Sensor
- Receivers
 - Wall Switch Receiver
 - Floodlight

PAGE REFERENCE GUIDE		
 Page 3	 Page 6	 Page 8

This manual includes operating instructions for a variety of remote controlled products. All products work on the same principle and use the same code setting information. Please read all instructional information and note any specific information pertaining to your particular product.

⚠ WARNINGS:

- **FOR USE ONLY** with 120 volt incandescent or halogen bulbs.
- **DO NOT USE** with fluorescent bulbs, appliances, power supplies, low voltage lighting, or any other electrical devices.

FEATURES

- Products are UL/cUL and/or FCC/IC tested and approved.
- Operational range of up to 100 feet.

Heath®/Zenith wireless lighting controls are designed to work together. Simply determine which transmitter(s) you would like to have control which receiver(s) and set the code setting to match.

CODE SETTINGS

Note: Most single system installations will not require any change to the code setting. Transmitter(s) and receiver(s) must have the same code and group setting to work together. Switches 1 through 3 set the code. Switch 4 sets the Group (A or B). See page 2 for switch locations.

() – Indicates Position of Switch

Example 1 - Code Settings, System 1 (Factory Setting)

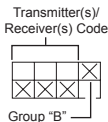
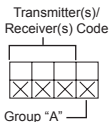

Example 2 - Code Settings, System 2

Note: When operating more than one system independently of each other, set each system to a different code. There are 8 codes available by changing the settings of switches 1 through 3.

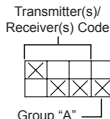

CODE SWITCH LOCATIONS

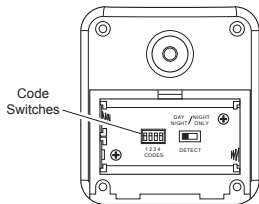

180° Motion Sensor

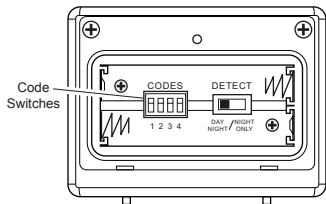

240° Motion Sensor

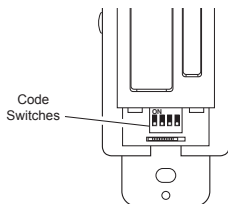

Wall Switch Receiver

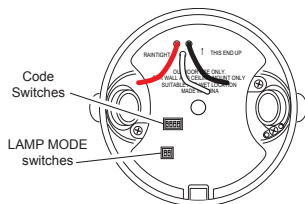

Floodlight

Note: The "X" has been placed on the switches to help clarify the code settings on the previous page.

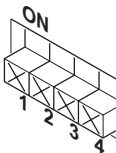

**Close-Up of Typical Code Switch
(Factory Default Setting is Off)**

180° AND 240° MOTION SENSORS



180° Motion Sensor



240° Motion Sensor

Features:

- No wiring required.
- Up to 70 feet sensing range, 180° or 240° Coverage (Depending upon model).
- Adjustable sensitivity.
- Day/Night or Night only operation.
- Test mode.
- DUALBRITE® Mode (240° Motion Sensor Only).
- Uses 2 AA batteries.
- Wall or eave mount.
- Controls receivers up to 100 feet (30 m) away.

Select Night or 24 Hour Mode

These motion sensors are able to detect motion day and night or night only. To set the detection mode, remove battery compartment cover by sliding the cover down. Remove batteries if necessary. Slide the DETECT switch to either the DAY/NIGHT or NIGHT ONLY position. Replace battery compartment cover by reversing the above instructions.

Installing Batteries

- Before mounting motion sensor, remove battery compartment cover by sliding the cover down.
- Install 2 AA batteries according to polarity markings inside the battery compartment. Replace battery compartment cover by reversing the above instructions.

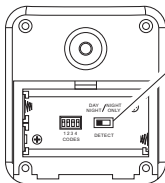

180° Motion Sensor
(Rear View)

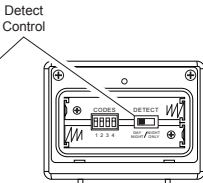

240° Motion Sensor
(Rear View)

Battery Compartment

Installing Motion Sensor

1. Install motion sensor mounting bracket where motion detection is desired. Attach motion sensor mounting bracket to a sturdy object (i.e. tree, post, house, etc.) using two screws provided. Make sure unit has an unobstructed view. *Note:* Attach mounting bracket vertically if connecting to a curved surface such as a post.
2. Install motion sensor to mounting bracket. Using a Phillips-head screwdriver, loosen the clamp screw on the mounting bracket. Insert swivel ball mount on motion sensor into mounting bracket socket (*Note:* You should hear a snap). Aim motion sensor toward area where detection is desired. Tighten clamp screw.

IMPORTANT: The motion sensor must be mounted with the bottom cover facing down in order to maintain water tightness.

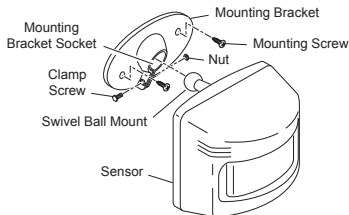

Installing Motion Sensor
(180° Motion Sensor Shown)

Check Operation and Adjustment

Note: When first turned on or when switching modes wait 30 seconds.

Note: Meets the ENERGY STAR® guidelines when DUALBRITE® function is off.

Locate the RANGE control and ON-TIME control on the motion sensor:

- The RANGE control and ON-TIME control are located on the bottom of the motion sensor. The LED indicator light should flash when motion is detected (see illustration for location of LED light).

1. Check Operation. Set the ON-TIME control to TEST mode. Walk in front of motion sensor. The LED indicator light should flash when motion is detected (see illustration for location of LED light).
2. Adjust Motion Sensor. Turn the RANGE control to the mid position and ON-TIME control to the TEST position. Walk through coverage area noting where you are when the LED begins to flash. Loosen the clamp screw and move the motion sensor to change the coverage area. Tighten clamp screw when finished. Do not overtighten clamp screw.
3. Adjust RANGE Control. To increase sensitivity, turn the RANGE control toward MAX. To decrease sensitivity, turn the RANGE control toward MIN. *Note:* If the RANGE is set too high, false triggering may result in some environments.

Note: When using test mode to check operation in the day time:

- A. Set the DETECT control switch to DAY/NIGHT and
- B. Set the ON-TIME control to TEST.

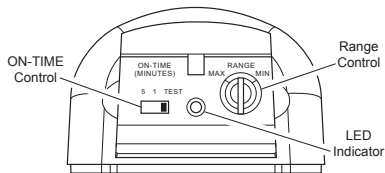

180° Motion Sensor Controls

4. Set ON-TIME Control. Determine the amount of time you want the connected device to stay on after motion is detected (1 or 5 minutes). Slide the ON-TIME control to the corresponding setting.

DUALBRITE® Dimmer Control (240° Motion Sensor Only)

Light comes on half power for selected time after dusk (Off, 3 or 6 hours, until dawn). When motion is sensed, the light turns on full power for the selected ON-TIME (1 or 5 minutes) then returns to accent mode.

1. Select amount of time desired for accent lighting (DUALBRITE® control).
 - Off
 - 3 Hours
 - 6 Hours
 - Dusk to Dawn

IMPORTANT: Avoid Aiming Motion Sensor At:

- Objects that change temperature rapidly, such as heating vents, fans, and air conditioners. These air sources could cause false triggering.
- Areas where pets or traffic may trigger the control.
- Nearby large, light colored objects reflecting light may trigger the shut-off feature. Do not point other lights at motion sensor.

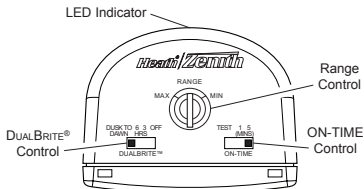

240° Motion Sensor Controls

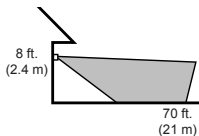

180° Motion Sensor Coverage Area

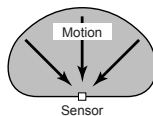

The detector is most sensitive to motion across its field of view.

Motion Sensor Sensitivity

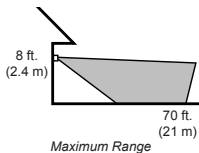
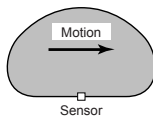

240° Motion Sensor Coverage Area

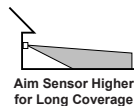
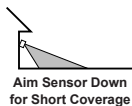
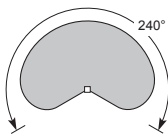

Adjusting Motion Sensor Coverage

RECEIVER INFORMATION

All receivers have the following features and ratings:

- Rated for 120VAC/60Hz supply voltage.
- Uses existing wiring.
- Fits standard single gang junction box (wall switch only).
- Not for use with Compact Fluorescent bulbs.
- When first turned on wait 15 seconds.

WALL SWITCH RECEIVER



Features and Ratings:

- Up to 500 Watt maximum incandescent load depending upon switch purchased. See rating label on switch for exact load rating.
- Not for use with Compact Fluorescent bulbs.

WARNING: **FOR USE ONLY** with 120 volt incandescent or halogen bulbs.

CAUTION: To reduce the risk of overheating and possible damage to other equipment, do not install to control a receptacle, a motor-operated appliance, a fluorescent lighting fixture, or a transformer-supplied appliance.

Important Information Regarding 3-Way Switch Installations:

In order to use this product where two switches are being used to control the light, the 3-Way Wall Switch transmitter will also have to be installed. Refer to the 3-Way Wall Switch Installation section for details.

Important: When ganging these units, they must be derated as follows:

Gang	1	2	3
300 W	300 W	300 W	300 W
500 W	500 W	475 W	450 W

Installation

1. Select light switch to be replaced by wall switch receiver.
2. **WARNING:** Turn off the power to the light switch circuit before you proceed. Do this at your circuit breaker or fuse box.
3. Remove the existing wall plate and switch. Disconnect the two power wires and the ground wire.

Note: If there are more than two power wires attached to the switch, consult an electrician about installation. In addition, some local building codes may require installation by a qualified electrician.

4. If necessary, strip away 1/2" of insulation from end of wires.
5. Connect one of the black power wires from receiver to one of the power wires you removed from the old switch. Use one of the supplied wire connectors to secure the wires (see illustration).
6. Connect the second black power wire from receiver to the other power wire you removed from the old switch. Use one of the supplied wire connectors to secure the wires (see illustration).
7. Connect the green ground wire from receiver to the ground wire removed from old switch. Use one of the supplied wire connectors to secure the wires (see illustration).
8. Check wire connections to make sure they are secure and that no bare wires are exposed.
9. Route antenna between the bottom of the junction box and the wall. Feed antenna into wall cavity while placing wall switch into junction box.
10. Position the wall switch receiver in the junction box with the DIM button located to the right. Use the two wall switch screws (long) supplied to mount the receiver to the wall box (see illustration). Push excess wiring into wall box while you do this. You may need to bend the wires to fit inside the box. Mount wall plate on wall switch receiver with screws (short) provided.
11. Turn on the power to the light switch circuit. Do this at your circuit breaker or fuse box.

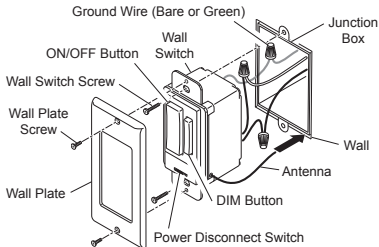

Installing Wall Switch Receiver

Operation

1. Verify the power disconnect switch is in the ON (right side) position.
2. Push the ON (top) button and release. The light should turn on full bright. *Note:* If you are controlling a lamp, make sure it is connected to the switched outlet and the lamp is switched on.
3. Push the OFF (bottom) button and release. The light should turn off.
4. Push either the top or bottom of DIM button and release. The light should turn on at 50% brightness (or last setting).
5. Push and release top of DIM button to increase brightness. Push and release bottom of DIM button to decrease brightness. *Note:* There are 5 DIM settings ranging from 15% to 90% brightness.

6. Set desired DIM level. *Note:* DIM setting remembers last setting used. To recall last DIM setting from ON or OFF, push and release either the top or bottom of DIM button.

Note: The DIM setting defaults to 50% in the event of a power failure.

Bulb Replacement

Move the power disconnect switch to the OFF (left side) position. Replace bulb(s).



CAUTION: Do not exceed the maximum load limits listed above.

FLOODLIGHT



Features and Ratings:





- Up to 150 Watt maximum incandescent load or 240 Watt maximum halogen load (up to 75 Watt maximum incandescent,

or 120 Watt maximum halogen, per lampholder).

- Minimal wiring required.
- Install fixture in accordance with local codes.

Lamp Modes

There are three lamp modes (light turn-on effects) available when motion is detected:

- **NORMAL**  or  - Light instantly comes on.
- **SOFT**  - Light starts dim and gradually increases to full brightness. Light gradually dims to half-bright, pauses, and then continues dimming to off when motion is no longer detected and after selected ON-TIME.
- **FLASH**  - Light flashes on then off twice before turning on full brightness.

⚠ WARNING: Turn power off at the fuse or circuit breaker.

1. Remove the existing light fixture.
2. Install the mounting strap as shown using two screws that fit your junction box.
Note: The plastic hanger can be used to hold the fixture while wiring. Thread the small end of the plastic hanger through the hole in the center of the cover plate. Insert the small end into one of the slots on the mounting strap.
3. Set the LAMP MODE switch to the desired light turn-on effect (Normal, Soft, Flash).
4. Route the wires from the light receiver through the large gasket holes.
5. Twist the junction box wires and fixture wires together as shown. Secure with UL approved wire connectors.
6. Align the cover plate and cover plate gasket. Secure with mounting bolt.
7. Push the rubber plug firmly into place.

8. Not intended for waterproof junction boxes. Fixture should be surface mount only. Caulk the wall plate mounting surface with silicone weather sealant.
9. Adjust the lamp holders by loosening the lock nuts. *Note:* Do not rotate the lamp holders more than 180° from the factory setting.
⚠ CAUTION: To avoid water damage and electrical shock, keep lamp holders 30° below horizontal.
10. Screw incandescent bulb up to rated wattage into module. When screwing in the lamps, do not overtighten.
⚠ CAUTION: Do not exceed the maximum load limits listed above.
11. Check operation. Activate transmitter being used with receiver (see transmitter instructions). A signal will be sent to the receiver to turn the receiver ON or OFF.

⚠ WARNING: Risk of fire. Do not aim the lamps at a combustible surface within 3 ft. (1 m).

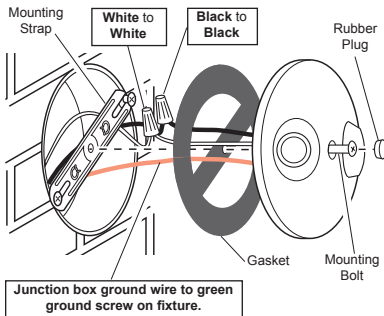

Wiring Floodlight

TROUBLESHOOTING GUIDE

SYMPTOM	POSSIBLE CAUSE	SOLUTION
Device does not come on.	<ol style="list-style-type: none">1. Circuit breaker or fuse is turned off.2. Switch on device is turned off.3. Interrupted by another device.4. Does not respond immediately after installation.5. Signals from transmitter are being blocked, or transmitter is out of range.6. Weak battery in the transmitter.7. Dip switches on transmitter and receiver units do not match.8. Device is defective.	<ol style="list-style-type: none">1. Verify circuit breaker or fuse is turned on.2. Verify switched device is turned on.3. Change codes on transmitter and receiver units.4. Wait for 90 second initialization period (remote motion sensor).5. Check for metal objects that could block the signal, or reposition the transmitter.6. Check battery charge and replace if necessary.7. Verify code settings on transmitter and receiver units are set the same.8. Test using different device.
Device does not turn off.	<ol style="list-style-type: none">1. Same as 5, 6, and 7 above.	<ol style="list-style-type: none">1. Same as 5, 6, and 7 above.
Device comes on randomly.	<ol style="list-style-type: none">1. Short term power line failure.2. Another transmitter on the same frequency.	<ol style="list-style-type: none">1. Next transmission from transmitter will reset receiver to correct state.2. Change codes on transmitter and receiver units.

TECHNICAL SERVICE

Please call 1-800-858-8501 (English speaking only) for assistance before returning product to store.

If you experience a problem, follow this guide. You may also want to visit our Web site at: www.hzsupport.com. If the problem persists, call* for assistance at **1-800-858-8501** (English speaking only), 7:30 AM to 4:30 PM CST (M-F). You may also write* to:

HeathCo LLC

P.O. Box 90004, Bowling Green, KY 42102-9004

ATTN: Technical Service

* If contacting Technical Service, please have the following information available: Model Number, Date of Purchase, and Place of Purchase.

No Service Parts Available for this Product

REGULATORY INFORMATION

This device complies with Part 15 of the FCC Rules and RSS-210 of Industry Canada. Operation is subject to the following two conditions: (1) this device may not cause harmful interference, and (2) this device must accept any interference received, including interference that may cause undesired operation.

The user is cautioned that changes or modifications not expressly approved by the party responsible for regulatory compliance could void the user's authority to operate the equipment.

TWO YEAR LIMITED WARRANTY

This is a "Limited Warranty" which gives you specific legal rights. You may also have other rights which vary from state to state or province to province.

For a period of two years from the date of purchase, any malfunction caused by factory defective parts or workmanship will be corrected at no charge to you.

Not Covered - Repair service, adjustment and calibration due to misuse, abuse or negligence, light bulbs, batteries, and other expendable items are not covered by this warranty. Unauthorized service or modification of the product or of any furnished component will void this warranty in its entirety. This warranty does not include reimbursement for inconvenience, installation, setup time, loss of use, unauthorized service, or return shipping charges.

This warranty covers only HeathCo LLC assembled products and is not extended to other equipment and components that a customer uses in conjunction with our products.

THIS WARRANTY IS EXPRESSLY IN LIEU OF ALL OTHER WARRANTIES, EXPRESS OR IMPLIED, INCLUDING ANY WARRANTY, REPRESENTATION OR CONDITION OF MERCHANT ABILITY OR THAT THE PRODUCTS ARE FIT FOR ANY PARTICULAR PURPOSE OR USE, AND SPECIFICALLY IN LIEU OF ALL SPECIAL, INDIRECT, INCIDENTAL, OR CONSEQUENTIAL DAMAGES.

REPAIR OR REPLACEMENT SHALL BE THE SOLE REMEDY OF THE CUSTOMER AND THERE SHALL BE NO LIABILITY ON THE PART OF HEATHCO LLC FOR ANY SPECIAL, INDIRECT, INCIDENTAL, OR CONSEQUENTIAL DAMAGES, INCLUDING BUT NOT LIMITED TO ANY LOSS OF BUSINESS OR PROFITS, WHETHER OR NOT FORESEEABLE. Some states or provinces do not allow the exclusion or limitation of incidental or consequential damages, so the above limitation or exclusion may not apply to you. Please keep your dated sales receipt, it is required for all warranty requests.

HeathCo LLC reserves the right to discontinue products and to change specifications at any time without incurring any obligation to incorporate new features in products previously sold.

Heath®/Zenith

Controles de alumbrado



Cumple con las normas ENERGY STAR® cuando la función DUALBRITE® está apagada.

Este manual sirve para los siguientes productos:

- Transmisores Inalámbricos (Interiores / Exteriores)
 - Detector de movimiento de 180°
 - Detector de movimiento de 240°
- Receptores
 - Receptor de pared con interruptor
 - Reflector

GUÍA DE REFERENCIA DE PÁGINAS

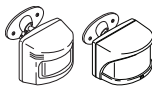

Página 13



Página 16



Página 18

Este manual incluye las instrucciones de operación para una variedad de productos a control remoto. Todos los productos funcionan basándose en el mismo principio y usan la misma información para la calibración del código. Por favor lea todas las instrucciones y tome en cuenta cualquier información específica relativa a su producto en particular.



ADVERTENCIAS:

- **PARA USO SÓLO** con bombillas incandescentes o halógenas de 120 voltios.
- **NO LO USE** con bombillas fluorescentes, electrodomésticos, fuentes de energía, alumbrado con bajo voltaje ni con ningún otro aparato eléctrico.

CARACTERÍSTICAS

- Productos probados y aprobados por laboratorios UL/cUL y/o FCC/IC.
- Distancia de operación: hasta 100 pies.

Los controles inalámbricos Heath®/Zenith para el alumbrado están diseñados para trabajar juntos. Simplemente determine cual transmisor(es) le gustaría que controlen tal(es) receptor(es) y fije la calibración del código para emparejar.

CALIBRACIONES DEL CÓDIGO

Nota: La mayoría de instalaciones de sólo un sistema no requerirán ningún cambio en la calibración del código. Para que funcionen juntos los transmisores(es) y los receptores(es) deben tener la misma calibración de código y de grupo. Los interruptores del 1 al 3 fijan el código. El interruptor 4 fija el grupo (A o B). Vea en la página 14 la ubicación de los interruptores.

Ejemplo 1 - Calibraciones del código, sistema 1 (calibración de fábrica)

Código del transmisor(es)/
receptor(es)



Grupo "A"

Código del transmisor(es)/
receptor(es)



Grupo "B"

Ejemplo 2 - Calibraciones del código, sistema 2

Nota: Cuando opere más de un sistema independientemente el uno del otro, fije cada sistema con un código diferente. Hay 8 códigos disponibles al cambiar las calibraciones de los interruptores del 1 al 3.

Código del
receptor(es)



Grupo "A"

(X) – Indica la posición del interruptor)

UBICACIONES DE LOS INTERRUPTORES DE CIRCUITO IMPRESO

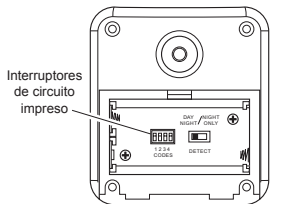

Interruptores de circuito impreso

Detector de movimiento de 180°

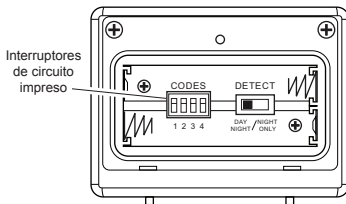

Interruptores de circuito impreso

Detector de movimiento de 240°

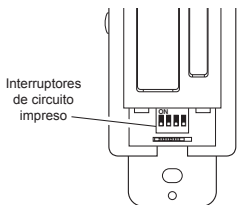

Interruptores de circuito impreso

Receptor de pared con interruptor

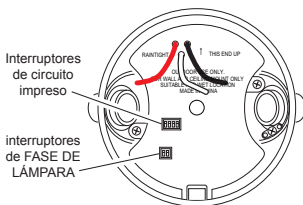

Interruptores de circuito impreso

interruptores de FASE DE LÁMPARA

Reflector

Nota: La "X" ha sido colocada en los interruptores para ayudar a aclarar las calibraciones del código de la página anterior.

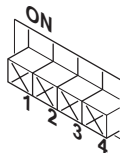

**Vista ampliada de un interruptor típico del código
(la calibración hecha en fábrica es OFF- apagado)**

DETECTORES DE MOVIMIENTO DE 180° Y 240°



Detector de movimiento
de 180°



Detector de movimiento
de 240°

Características:

- No se requiere cableado.
- Alcance de detección hasta de 70 pies, cobertura de 180° o 240° (depende del modelo).
- Sensibilidad ajustable.
- Operación diurna/nocturna o sólo nocturna.
- Modo prueba.
- Modo DualBrite® (Sólo Detector de Movimiento de 240°).
- Usa dos baterías AA.
- Montaje en pared o alero.
- Controla los receptores hasta 30 m de distancia.

Seleccione modo nocturno o modo de 24 horas

Estos detectores de movimiento pueden detectar movimiento durante el día y la noche o sólo en la noche. Para fijar el modo de detección, retire la tapa del compartimento de la batería deslizando la hacia abajo. Si es necesario retire las baterías. Mueva el interruptor DETECT (DETECTAR) ya sea a la posición DAY/NIGHT ó a la posición NIGHT ONLY (SÓLO NOCHE). Vuelva a colocar el compartimento de la batería siguiendo a la inversa las instrucciones indicadas.

Instalación de las baterías

- Antes de montar el detector de movimiento, quite la tapa del compartimento de la batería deslizando la tapa hacia abajo. Coloque las dos baterías AA según la polaridad marcada dentro del compartimento de la batería. Vuelva a colocar el compartimento de la batería siguiendo a la inversa las instrucciones indicadas.

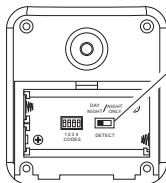

Detector de movimiento de
180° (Vista posterior)

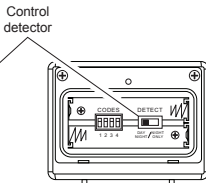

Detector de movimiento
de 240° (Vista posterior)

Compartimento de la batería

Instalación del Detector de Movimiento

1. Instale el detector de movimiento montando el soporte donde se quiera tener la detección de movimiento. Fije el soporte de montaje del detector de movimiento a un objeto resistente (p. ej.: árbol, poste, casa, etc.) usando los dos tornillos provistos. Asegúrese que la unidad no tenga obstrucciones en su línea de mira. *Nota:* Sujete la consola de montaje verticalmente si lo instala a una superficie curva como un poste.
2. Instale el detector de movimiento a la consola de montaje. Usando un destornillador cabeza Philips, afloje el tornillo de la abrazadera en la consola de montaje. Inserte el montaje de bola giratoria del detector de movimiento en el enchufe del soporte de montaje (*Nota:* usted debería oír un chasquido). Apunte el detector de movimiento hacia el área donde se desea la detección. Apriete el tornillo de la abrazadera.

IMPORTANTE: El detector de movimiento debe ser montado con la tapa inferior mirando hacia abajo para mantener su impermeabilidad.

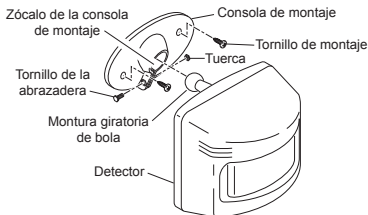

*Instalación del detector de movimiento
(Se muestra el Detector de Movimiento de 180°)*

Revisión de la operación y de la regulación

Nota: Cuando lo prenda por primera vez o cuando cambie de modalidad espere 1 1/2 minutos.

Nota: Cumple con las normas ENERGY STAR® cuando la función DUALBRITE® está apagada.

Localice en el detector de movimiento los controles de ALCANCE y DURACIÓN:

• El control de ALCANCE (RANGE) y de DURACIÓN (ON-TIME) se encuentran en la parte inferior del detector de movimiento. Usando las uñas de los dedos o un destornillador pequeño de cabeza plana, haga suavemente palanca en la tapa hasta que se abra.

1. Revise la operación. Ponga el control de DURACIÓN en el modo TEST (PRUEBA). Camine frente al detector de movimiento. La luz indicadora LED debe destellar cuando se detecta movimiento (vea la ilustración para la ubicación de la luz LED).

2. Ajuste el Detector de Movimiento. Gire el control de ALCANCE a la posición media y el de DURACIÓN a la posición TEST. Camine por el área de cobertura y note su posición cuando el LED empiece a destellar. Afloje el tornillo sujetador y mueva el detector de movimiento para cambiar el área de cobertura. Cuando termine apriete el tornillo de la abrazadera. No apriete excesivamente este tornillo.

3. Regule el control de alcance. Para incrementar la sensibilidad, gire el control de ALCANCE hacia MAX. Para disminuir la sensibilidad, gírelo hacia MIN. *Nota:* En algunos ambientes si el ALCANCE se calibra demasiado alto, puede ocurrir una falsa activación.

Nota: Cuando use el modo de prueba (Test) para comprobar el funcionamiento durante el día:

A. Ponga el interruptor del control DETECT (DETECTAR) a DAY/NIGHT (NOCHE/DÍA) y

B. Ponga el control ON-TIME (DURACIÓN) a TEST.

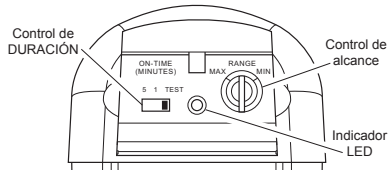

Controles del Detector de Movimiento de 180°

4. Fije el control de DURACIÓN. Determine la cantidad de tiempo que desea que el dispositivo conectado permanezca encendido luego que se detecta movimiento (1 ó 5 minutos). Mueva el control de DURACIÓN a la configuración correspondiente.

Control DUALBRITE® de reducción de intensidad (Sólo Detector de Movimiento de 240°)

La lámpara se enciende a media potencia durante el tiempo seleccionado a partir del crepúsculo (Apagado, 3 o 6 horas, hasta el amanecer). Cuando se detecta movimiento, la lámpara se enciende a toda su potencia durante el tiempo seleccionado con ON-TIME (DURACIÓN) (de 1 a 5 minutos) luego vuelve a la fase decorativa.

1. Seleccione el lapso de tiempo deseado para el alumbrado decorativo (con el control DUALBRITE®).
- Apagado
 - 3 horas
 - 6 horas
 - Del crepúsculo al amanecer

IMPORTANTE: Evite apuntar el Detector de Movimiento a:

- Objetos que cambian rápidamente la temperatura, como sopladeros de la calefacción, ventiladores y acondicionadores de aire. Estas fuentes de calor podrían ocasionar una activación falsa.
- A áreas en donde las mascotas o el tráfico pueden activar el control.
- En las cercanías de objetos grandes pintados con colores claros cuyo reflejo puede activar el apagado. No apunte otras luces al detector de movimiento.

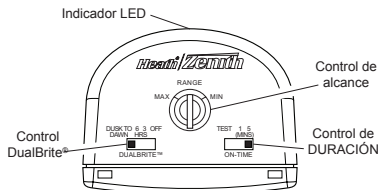

Controles del Detector de Movimiento de 240°

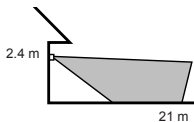

Alcance máximo



Ángulo máximo de cobertura

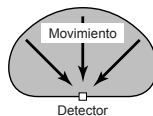

Sensibilidad mínima

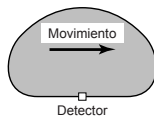

Sensibilidad máxima

El detector es más sensible a movimientos transversales a su campo de mira.

Área de Cobertura del Detector de Movimiento de 180°

Sensibilidad del Detector de Movimiento

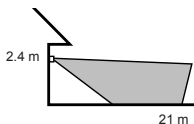

Alcance máximo

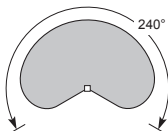

Ángulo máximo de cobertura

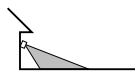

Apunte el detector hacia abajo para una cobertura menor

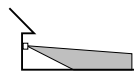

Apunte el detector hacia más arriba para una cobertura mayor

Ajuste de la Cobertura del Detector de Movimiento

Área de Cobertura del Detector de Movimiento de 240°

INFORMACIÓN DEL RECEPTOR

Todos los receptores tienen las siguientes características y potencias nominales:

- Clasificado para un voltaje de alimentación de 120 V CA/60Hz.
- Usa el cableado existente.
- Se adapta a una caja de empalme simple estándar (sólo para interruptor de pared).
- No se los usa con bombillas fluorescentes compactas.
- Cuando lo prenda por primera vez, espere 15 segundos.

RECEPTOR DE PARED CON INTERRUPTOR



Características y potencia nominal:

- Hasta una carga incandescente máxima de 500 vatios dependiendo del interruptor comprado. Vea en la placa de valores nominales del interruptor la potencia nominal exacta de la carga.
- No se usa con tubos fluorescentes compactos.

⚠️ ADVERTENCIA: **PARA USO SÓLO** con bombillas incandescentes o halógenas de 120 voltios.

⚠️ CUIDADO: Para reducir el riesgo de sobrecalentamiento y posible daño a otros equipos, no lo instale para controlar un receptáculo, un artefacto motorizado, un conjunto de luz fluorescente, o un artefacto que usa un transformador.

Información importante sobre instalación de conmutadores tridireccional:

Con el fin de usar este producto donde se está usando dos conmutadores para controlar un punto de luz, se tendrá también que instalar un transmisor de pared con conmutador tridireccional. Para mayor detalle, vea la sección instalación del transmisor de pared con conmutador tridireccional.

IMPORTANTE: Cuando estas unidades funcionen en grupo, debe reducirse la potencia como sigue:

Grupo	1	2	3
300 Vatios	300 Vatios	300 Vatios	300 Vatios
500 Vatios	500 Vatios	475 Vatios	450 Vatios

INSTALACIÓN

1. Seleccione el interruptor de la lámpara que será reemplazado por el receptor de pared con interruptor.

2. **⚠️ ADVERTENCIA:** Apague la energía al circuito del interruptor de la lámpara antes de proceder. Haga esto en su disyuntor o en la caja de fusibles.

3. Retire la placa y el interruptor de pared existentes. Desconecte los dos conductores de energía y el conductor de conexión a tierra.

Nota: Si hay más de dos conductores de energía conectados al interruptor, consulte con un electricista sobre esta instalación. Además algunos códigos locales sobre edificios pueden exigir que la instalación la realice un electricista calificado.

4. Si es necesario, pelar 1/2 de pulgada de aislamiento desde el extremo de los cables.
5. Conecte uno de los conductores negros de energía del receptor a uno de los conductores de energía que retiró del interruptor viejo. Use uno de los conectores de alambre provistos para asegurar los conductores (vea la ilustración).
6. Conecte el segundo conductor negro de energía del receptor al otro conductor de energía que retiró del interruptor viejo. Use uno de los conectores de alambre provistos para asegurar los conductores (vea la ilustración).
7. Conecte el conductor verde de conexión a tierra del receptor al conductor de conexión a tierra retirado del interruptor viejo. Use uno de los conectores de alambre provistos para asegurar los conductores (vea la ilustración).
8. Revise las conexiones de los conductores para asegurarse que estén bien hechas y que no haya conductores desnudos a la vista.
9. Guíe la antena entre la parte inferior de la caja de empalme y la pared. Inserte la antena en la cavidad de la pared mientras coloca el interruptor en la caja de empalme.
10. Coloque el receptor de pared con interruptor en la caja de empalme con el botón atenuador ubicado a la derecha. Use los dos tornillos provistos (largos) del interruptor de pared para montar el receptor a la caja. (vea la ilustración). Mientras hace esto empuje el exceso de cables hacia la caja. Pueda que necesite doblar los conductores para que se acomoden en la caja. Monte la placa de pared en el receptor de pared con interruptor usando los tornillos (cortos) provistos.
11. Encienda la energía al circuito del interruptor de la lámpara. Hágalo en su disyuntor o en la caja de fusibles.

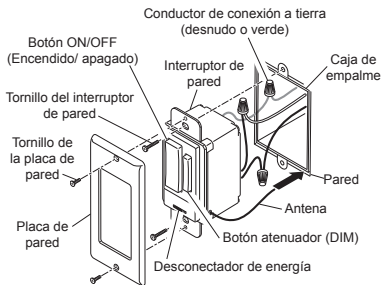

Instalación del receptor de pared con interruptor

Operación

1. Verifique que el desconectador de energía esté en la posición ON (lado derecho).
2. Pulse y suelte el botón ON (parte superior). La luz debería encenderse con luminosidad total. *Nota:* Si está controlando una lámpara asegúrese que esté conectada a un tomacorriente con interruptor y que la lámpara esté encendida.
3. Pulse y suelte el botón OFF (parte inferior). La luz debería apagarse.
4. Pulse y suelte la parte superior o inferior del botón atenuador. La luz debería encenderse al 50% de su luminosidad (o según la última calibración).
5. Pulse y suelte la parte superior del botón atenuador (DIM) para aumentar la luminosidad. Pulse y suelte la parte inferior del botón atenuador para disminuirla. *Nota:* Hay 5 calibraciones del atenuador que van del 15% al 90% de la luminosidad.
6. Fije el nivel deseado en el atenuador (DIM). *Nota:* El atenuador memoriza la última calibración usada. Para volver a la última calibración del atenuador ON u OFF, pulse y suelte la parte superior o inferior del botón atenuador.

Nota: En caso de una falla de energía, la calibración del atenuador se fija en el ajuste hecho en fábrica del 50%.

Reemplazo de la bombilla

Mueva el desconectador de energía a la posición OFF (lado izquierdo). Reemplace la(s) bombilla(s).



CUIDADO: No exceda los límites de carga máximos listados arriba.



REFLECTOR





Características y potencias nominales:

- Hasta una carga incandescente máxima de 150 vatios o una carga halógena máxima de 240 vatios (hasta 75 vatios máximo de incandescente, o 120 vatios máximo de halógena por cada portalámparas).

- Se requiere un cableado mínimo.
- Instale el aparato de acuerdo a los códigos locales.

Fases De Lámpara

Hay tres fases de lámpara (efectos al prender la luz) disponibles cuando se detecta movimiento:

- **NORMAL**  o  – La luz se prende instantáneamente.
- **SUAVE**  – La luz comienza tenue y gradualmente aumenta a su brillo total. La luz gradualmente disminuye a medio-brillo, hace pausa, y continúa disminuyendo hasta que se apaga cuando ya no detecta movimiento y después de seleccionar DURACIÓN (ON-TIME).
- **DESTELLO**  – La luz se prende y se apaga por dos veces antes de prenderse con su brillo completo.

⚠️ ADVERTENCIA: Desconecte la alimentación en el fusible o en el disyuntor.

1. Retire el aparato de luz existente.
2. Como se muestra, instale la lámina de montaje usando dos tornillos que encajen en su caja de empalme.
Nota: Puede usarse un colgador plástico para sostener el aparato mientras se cablea. Enrosque el extremo pequeño del colgador plástico en el orificio central de la placa cubertora. Inserte el extremo pequeño en una de las ranuras de la lámina de montaje.
3. Fije el interruptor de FASE DE lámpara al efecto deseado de encendido de luz (Normal, Suave, Destello).
4. Guíe los cables desde el receptor para lámpara pasando por el orificio grande del empaque.
5. Tuerza juntos, como se muestra, los cables de la caja de empalme con los del aparato. Asegúrelos con conectores de alambre que tengan aprobación UL.
6. Alinee la placa cubertora con su empaque. Asegúrelos con el perno de montaje.
7. Empuje firmemente el tapón de caucho hasta su sitio.

8. No se lo debe usar con cajas de empalme impermeables. Al aparato se lo debe instalar sólo sobre una superficie. Calafatee la superficie de montaje de la placa con un sellador de silicona contra la intemperie.
9. Regule los portalámparas aflojándolas contratueras. *Nota:* No gire los portalámparas más de 180° de la calibración de fábrica.



PRECAUCIÓN: Para evitar daño por agua y sacudida eléctrica mantenga los portalámparas a 30° por debajo de la horizontal.

10. Enrosque en el módulo una bombilla incandescente cuya potencia sea hasta la nominal. Cuando la enrosque en la lámpara no la apriete excesivamente.



PRECAUCIÓN: No exceda los límites de carga máximos indicados arriba.

11. Revise la operación. Active el transmisor que va a usarse con el receptor (vea las instrucciones del transmisor). Una señal será enviada al receptor para ENCENDERLO o APAGARLO.



ADVERTENCIA: Riesgo de incendio. No apunte las lámparas a superficies combustibles dentro de un 1 metro.

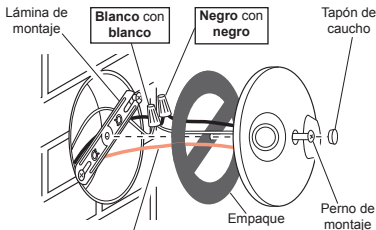

Conductor de tierra de la caja de empalme al tornillo verde de tierra en el aparato.

Cableado del reflector

GUÍA DE ANÁLISIS DE AVERÍAS

SÍNTOMA	CAUSA PROBABLE	SOLUCIÓN
El dispositivo no se enciende.	<ol style="list-style-type: none"> 1. El disyuntor o el fusible está desconectado. 2. El interruptor del dispositivo está desconectado. 3. Interrumpido por otro dispositivo. 4. No responde inmediatamente luego de la instalación. 5. Las señales desde el transmisor están siendo bloqueadas o el transmisor está fuera de alcance. 6. Batería desgastada en el transmisor. 7. Los interruptores de circuito impreso en el transmisor y los receptores no emparejan. 8. El dispositivo está defectuoso. 	<ol style="list-style-type: none"> 1. Verifique que el disyuntor o el fusible esté conectado. 2. Verifique que el dispositivo controlado con interruptor esté encendido. 3. Cambie los códigos en las unidades transmisora y receptora. 4. Espere los 90 segundos del periodo de iniciación (detector remoto de movimiento). 5. Revise objetos metálicos que podrían bloquear la señal, o vuelva a poner el transmisor en posición. 6. Revise la carga de la batería y reemplace si es necesario. 7. Verifique que la calibración del código de las unidades transmisora y receptora sean iguales. 8. Pruebe usando un dispositivo diferente.
El dispositivo no se apaga.	<ol style="list-style-type: none"> 1. Igual que el 5, 6 y 7 anteriores. 	<ol style="list-style-type: none"> 1. Igual que el 5, 6 y 7 anteriores.
El dispositivo se enciende al azar.	<ol style="list-style-type: none"> 1. Falla de corta duración en la línea de alimentación. 2. Otro transmisor en la misma frecuencia. 	<ol style="list-style-type: none"> 1. La siguiente transmisión desde el transmisor reconfigurará al receptor a su estado correcto. 2. Cambie los códigos en las unidades transmisora y receptora.

SERVICIO TÉCNICO

Favor de llamar al 1-800-858-8501 (sólo para hablar en inglés) para pedir ayuda antes de devolver el producto a la tienda.

Si tiene algún problema, siga esta guía. Usted puede también visitar nuestro sitio Web: www.hzsupport.com. Si el problema continúa, llame al **1-800-858-8501** (sólo para hablar en inglés), de 7:30 AM a 4:30 PM CST (L-V). Usted puede también escribir a:

HeathCo LLC
 P.O. Box 90004, Bowling Green, KY 42102-9004
 ATTN: Technical Service (Servicio Técnico)

* Si se llama al Servicio Técnico, por favor tener lista la siguiente información: Número de Modelo, Fecha de compra y Lugar de compra.

No hay piezas de servicio disponibles para este producto.

INFORMACIÓN REGULATORIA

Este aparato cumple con la Parte 15 de las Reglas de la FCC (Comisión Federal de Comunicaciones) y con la RSS-210 de las Industrias del Canadá. El funcionamiento está sujeto a las dos siguientes condiciones: (1) este aparato no puede causar interferencias dañinas, y (2) este aparato debe aceptar cualquier interferencia recibida, incluyendo una interferencia que pueda causar un funcionamiento indeseable.

Se advierte al usuario que cambios o modificaciones no aprobadas expresamente por la parte responsable de cumplir con los reglamentos podría invalidar la autoridad del usuario para el uso de este equipo.

GARANTÍA LIMITADA A 2 AÑOS

Esta es una "Garantía Limitada" que le da a Ud. derechos legales específicos. Usted puede también tener otros derechos que varían de estado a estado o de provincia a provincia.

Por un período de 2 años desde la fecha de compra, cualquier mal funcionamiento ocasionado por partes defectuosas de fábrica o mano de obra será corregido sin cargo para Ud.

No cubierto - Servicio de reparación, ajuste y calibración debido al mal uso, abuso o negligencia, bombillas, baterías, u otras partes fungibles no están cubiertas por esta garantía. Los Servicios no autorizados o modificaciones del producto o de cualquier componente que se provee invalidarán esta garantía en su totalidad. Esta garantía no incluye reembolso por inconveniencia, instalación, tiempo de instalación, pérdida de uso, servicio no autorizado, o costos de transporte de retorno.

Esta garantía cubre solamente los productos ensamblados por HeathCo LLC y no se extiende a otros equipos o componentes que el consumidor usa junto con nuestros productos.

ESTA GARANTÍA ESTÁ EXPRESAMENTE EN LUGAR DE OTRAS GARANTÍAS, EXPRESADAS O SOBREENTENDIDAS, INCLUYENDØ CUALQUIER GARANTÍA, REPRESENTACIÓN O CONDICIÓN DE COMERCIABILIDAD O QUE LOS PRODUCTOS SE ADAPTEN PARA CUALQUIER PROPÓSITO O USO EN PARTICULAR, Y ESPECIFICAMENTE EN LUGAR DE TODOS LOS DAÑOS ESPECIALES, INDIRECTOS, INCIDENTALES Y CONSECUENTES.

LA REPARACIÓN O EL REEMPLAZO DEBERÍA SER LA ÚNICA SOLUCIÓN DEL CLIENTE Y NO HABRÁ RESPONSABILIDAD POR PARTE DE HEATHCO LLC POR CUALQUIER DAÑO ESPECIAL, INDIRECTO, INCIDENTAL O CONSECUENTE, INCLUIDOS PERO NO LIMITADOS A CUALQUIER PÉRDIDA DE NEGOCIO O GANACIAS SEAN O NO PREVISIBLES. Algunos estados o provincias no permiten la exclusión o limitación de daños incidentales o consecuentes, de modo que la limitación o exclusión arriba indicada puede que no se aplique a Ud. Por favor guarde su recibo de venta fechado; se lo requiere para cualquier solicitud de garantía.



HeathCo LLC se reserva el derecho de discontinuar productos y de cambiar especificaciones, cuando desee, sin incurrir en ninguna obligación de incorporar las nuevas características en los productos vendidos anteriormente.



Conforme aux exigences ENERGY STAR^{MD} lorsque la fonction DUALBRITE^{MD} est désactivée.

Ce manuel s'applique aux produits suivants :

- Transmetteurs
- Transmetteurs sans fil (intérieur/extérieur)
 - Détecteur de mouvement sur 180 °
 - Détecteur de mouvement sur 240 °
- Récepteurs
 - Interrupteur récepteur mural
 - Projecteur

PAGE DU GUIDE DE RÉFÉRENCE		
 Page 23	 Page 26	 Page 28

Ce guide comprend des directives d'utilisation pour différents produits télécommandés. Tous ces produits fonctionnent selon le même principes et utilisent les mêmes types de codes. Veuillez lire toutes les instructions et noter les informations se rapportant spécifiquement à votre produit.



AVERTISSEMENT :

- **UTILISER SEULEMENT** avec des ampoules 120 V de type incandescent ou halogène.
- **NE PAS UTILISER** avec des ampoules fluorescentes, des appareils, des sources d'alimentation, des dispositifs d'éclairage basse tension ou tout autre type de dispositif électrique.

CARACTÉRISTIQUES

- Les produits sont testés et approuvés par UL/cJUL et FCC/IC.
- La portée opérationnelle est de 30 mètres.

Les commandes d'éclairage Heath®/Zenith sont conçues pour fonctionner ensemble. Il suffit de déterminer quel transmetteur doit commander quel récepteur, puis de régler les codes correspondants.

RÉGLAGE DES CODES

Note : La plupart des installations simples n'exige pas la modification des codes préréglés. Les codes et les groupes des transmetteurs et des récepteurs doivent être réglés de façon identique pour fonctionner ensemble. Les micro-interrupteurs 1 à 3 servent à régler le code. Le micro-interrupteur 4 sert à sélectionner le groupe (A ou B). Consultez la page 27 pour connaître l'emplacement des micro-interrupteurs.

Exemple 1 - Réglage des codes, System 1 (réglage en usine)

Code des transmetteurs/
récepteurs



Groupe « A »

Code des transmetteurs/
récepteurs



Groupe « B »

Exemple 2 - Réglage des codes, système 2

Note : Lors de l'utilisation indépendante de plus d'un système, établissez un code différent pour chaque système. Vous pouvez avoir jusqu'à 8 codes distincts en réglant les 3 micro-interrupteurs.

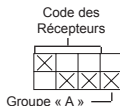

(X) – Indique la position du micro-interrupteur)

EMPLACEMENT DES MICRO-INTERRUPTEURS

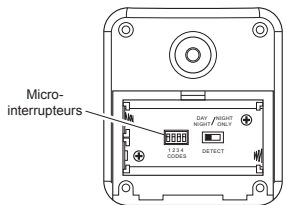

Détecteur de mouvement sur 180 °

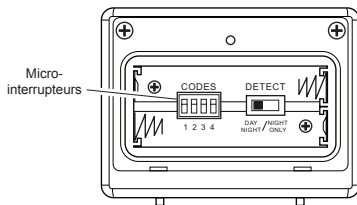

Détecteur de mouvement sur 240 °

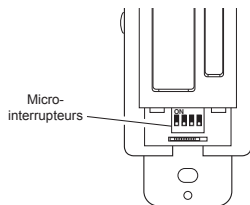

Interrupteur récepteur mural

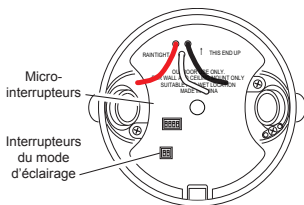

Projecteur

Note : Le «X» placé sur les micro-interrupteurs vise à préciser la position à la page précédente.

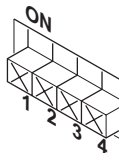

Vue rapprochée d'un micro-interrupteur (réglage en usine à la position «OFF»)

DÉTECTEURS DE MOUVEMENT SUR 180 ° ET 240 °



Détecteur de mouvement
sur 180 °



Détecteur de mouvement
sur 240 °

Caractéristiques :

- Aucun câblage nécessaire.
- Portée de détection jusqu'à 70 pieds, sur 180 ° ou 240 ° (selon le mode)
- Sensibilité réglable.
- Fonctionnement Jour/Nuit ou Nuit seulement.
- Mode d'essai.
- Mode DualBrite™ (détecteur de mouvement sur 240 ° seulement).
- Utilise 2 piles AA.
- Montage sur mur ou avant-toit.
- Commande le récepteur sur une distance maximum de 30 mètres.

Sélection du mode de nuit ou du mode 24 heures

Ces détecteurs de mouvement peuvent déceler les mouvements de jour comme de nuit ou de nuit seulement. Pour régler le mode de détection, retirez le couvercle du compartiment des piles en faisant glisser vers le bas. Enlevez les piles si nécessaire. Glissez l'interrupteur « DETECT » soit à la position « DAY/NIGHT » (jour/nuit) ou à la position « NIGHT ONLY » (nuit seulement). Remettez le couvercle du compartiment des piles en place en le faisant glisser vers le haut.

Installation des piles

- Avant d'installer le détecteur de mouvement, retirez le couvercle du compartiment des piles en le faisant glisser vers le bas.

Installez 2 piles AA en fonction des repères de polarité se trouvant à l'intérieur du compartiment des piles. Remettez le couvercle du compartiment des piles en place en le faisant glisser vers le haut.

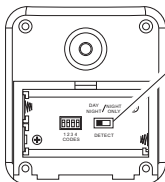

Détecteur de mouvement
sur 180 ° (arrière)

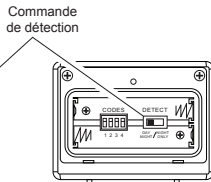

Détecteur de mouvement
sur 240 ° (arrière)

Compartiment des piles

Installation Du Détecteur De Mouvement

1. Installez le support du détecteur de mouvement là où vous souhaitez détecter les mouvements. Fixez le support à un objet solide (p. ex. un arbre, un poteau, un mur, etc.) au moyen des deux vis fournies. Assurez-vous que le détecteur n'a pas la vue obstruée. *Note* : Fixez le support de montage à la verticale lorsqu'il s'agit d'une surface incurvée, par exemple d'un poteau.
2. Installez le détecteur de mouvement au support de montage. À l'aide d'un tournevis à pointe cruciforme, desserrez la vis de serrage sur le support de montage. Insérez le support pivotant à bille du détecteur de mouvement dans le support (*Note* : Vous devriez entendre un « clic ».). Dirigez le détecteur de mouvement vers la zone à surveiller. Serrez la vis de serrage.

IMPORTANT : Le détecteur de mouvement doit être installé avec le couvercle inférieur vers le bas pour assurer l'étanchéité du boîtier.

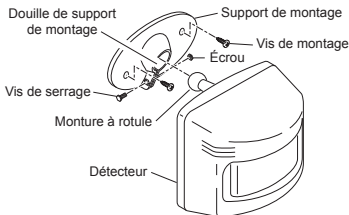

Installation du détecteur de mouvement (Détecteur de mouvement sur 180 ° illustré)

Vérification du fonctionnement et du réglage

Note : Lorsque l'appareil est mis en circuit ou changé de mode, attendre 30 secondes.

Note: Conforme aux exigences ENERGY STAR^{MD} lorsque la fonction DUALBRITE^{MD} est désactivée.

Localisez les commandes RANGE et ON-TIME sur le détecteur de mouvements.

• Les boutons RANGE et ON-TIME sont situés sur la partie inférieure du boîtier du détecteur de mouvement. À l'aide de vos ongles ou d'un petit tournevis à tête plate, soulevez doucement le couvercle jusqu'à ce qu'il s'ouvre.

1. Vérifiez le fonctionnement. Mettez la commande « ON-TIME » au mode « TEST ». Déplacez-vous devant le détecteur de mouvement. Le voyant indicateur à DEL devrait clignoter lorsqu'un mouvement est décelé (consultez l'illustration pour l'emplacement des voyants à DEL).

2. Réglage du détecteur de mouvement. Tournez la commande « RANGE » à la position centrale et la commande « ON-TIME » à la position « TEST ». Marchez dans la zone de couverture en notant l'endroit où vous êtes lorsque le voyant DEL commence à clignoter. Desserrez la vis de la bride, puis déplacez le détecteur de serrage qu'il modifie la zone de couverture. Serrez la vis de serrage lorsque vous avez terminé. Ne serrez pas trop la vis de serrage.

3. Réglez la commande de la portée. Pour augmenter la sensibilité, tournez la commande « RANGE » vers MAX. Pour diminuer la sensibilité, tournez la commande « RANGE » à MIN. **Note :** Si la commande « RANGE » est réglée trop haut, ceci pourrait causer un faux déclenchement dans certains environnements.

Note : Lors de l'utilisation du mode Test pour vérifier le fonctionnement pendant le jour, :

A. Régler le commutateur DETECT à DAY/NIGHT, puis

B. Régler la commande ON-TIME à TEST.

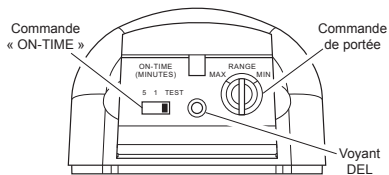

Commandes du détecteur de mouvement sur 180 °

4. Réglez la commande « ON-TIME ». Déterminez pendant combien de temps vous voulez que le dispositif connecté reste allumé après que le mouvement ait été détecté (1 ou 5 minutes). Glissez la commande « ON-TIME » vers le réglage correspondant.

Gradateur DUALBRITE^{MD}

(détecteur de mouvement sur 240 ° seulement)

L'éclairage s'allume à mi-puissance, pendant la période sélectionnée (Fermé, 3 heures, 6 heures, jusqu'à l'aube), à la tombée de la nuit. Lorsqu'un mouvement est détecté, l'éclairage s'allume à pleine puissance pendant le délai sélectionné (1 ou 5 minutes), avant de repasser à l'éclairage d'accentuation.

1. Sélectionnez la période souhaitée de fonctionnement de l'éclairage d'accentuation (commande DUALBRITE^{MD}) :
- Fermé
 - 3 heures
 - 6 heures
 - De la tombée de la nuit au lever du jour

IMPORTANT : Évitez de diriger le détecteur de mouvement vers :

- Des objets qui changent rapidement de température, notamment : événements de chauffage, ventilateurs, appareil de conditionnement de l'air. Ces sources de chaleur peuvent causer un faux déclenchement.
- Les endroits où les animaux domestiques ou le trafic peuvent déclencher la commande.
- Les gros objets de couleur claire situés à proximité et qui reflètent la lumière peuvent déclencher la fermeture. Ne dirigez pas d'autre lumière vers le détecteur de mouvement.

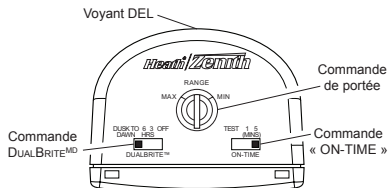

Commandes du détecteur de mouvement sur 240 °

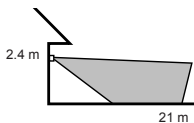

Portée maximale

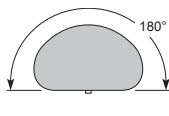

Angle de couverture maximal

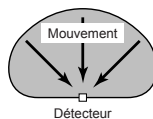

Détecteur

Le moins sensible

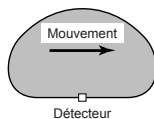

Détecteur

Le plus sensible

Le détecteur est plus sensible au mouvement à travers son champ de vision.

Zone de couverture du détecteur de mouvement sur 180°

Sensibilité du détecteur de mouvement

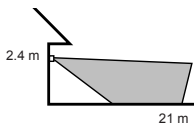

Portée maximale

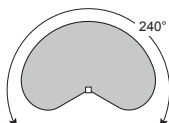

Angle de couverture maximal



Dirigez le détecteur vers le bas pour une couverture courte

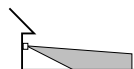

Dirigez le détecteur plus haut pour une couverture longue

Réglage de la couverture du détecteur de mouvement

Zone de couverture du détecteur de mouvement sur 240°

INFORMATIONS SUR LE RÉCEPTEUR

Tous les récepteurs ont les caractéristiques et valeurs nominales suivantes :

- Valeur nominale pour une tension de 120 VCA/60 Hz.
- Servez-vous des fils en place.
- Convient à une boîte de connexion standard (interrupteur mural seulement).
- N'utilisez pas cet appareil avec des ampoules fluorescentes compactes.
- Lorsque l'appareil est mis en circuit, attendre 15 secondes.

INTERRUPTEUR RÉCEPTEUR MURAL



Fonctions et caractéristiques

- Puissance maximum d'éclairage incandescent de 500 W, compte tenu du type d'interrupteur acheté. Consultez l'étiquette apposée sur l'interrupteur pour connaître la charge exacte.

- Non conçu pour les ampoules fluorescentes compactes.

AVERTISSEMENT : UTILISER SEULEMENT avec des ampoules 120 V de type incandescent ou halogène.

ATTENTION : Pour réduire les risques de surchauffe et de dommage à l'équipement, n'installez pas cet appareil pour contrôler un boîtier de commande, un appareil avec moteur électrique, un luminaire à fluorescent ou un dispositif doté d'un transformateur.

Informations importantes Concernant L'Installation De L'Interrupteur À Trois Voies : Afin d'utiliser ce produit là où deux interrupteurs sont utilisés pour contrôler l'éclairage, l'émetteur de l'interrupteur mural à trois voies doit également être installé. Référez-vous à la section sur l'installation de l'interrupteur mural à trois voies pour de plus amples détails.

IMPORTANT : Lors de l'installation de multiples interrupteurs, il faut en réduire graduellement la puissance comme suit :

Puissance nominale	1	2	3
300 W	300 W	300 W	300 W
500 W	500 W	475 W	450 W

Installation

1. Sélectionnez l'interrupteur à remplacer.
2. **AVERTISSEMENT :** Coupez l'alimentation de l'interrupteur avant de commencer. Pour ce faire, coupez le courant au panneau de disjoncteurs ou à la boîte à fusibles.
3. Retirez la plaque murale et l'interrupteur existant. Débranchez les deux fils d'alimentation et le fil de mise à la terre.

Note : S'il y a plus de deux fils d'alimentation raccordés à l'interrupteur, consultez un électricien pour procéder à l'installation. De plus, le code de l'électricité local pourrait exiger que l'installation soit confiée à un électricien qualifié.

4. Si nécessaire, dénudez 1/2 po d'isolant à l'extrémité des fils.
5. Raccordez l'un des fils noirs d'alimentation du transmetteur à l'un des fils d'alimentation débranchés de l'ancien interrupteur. Servez-vous des connecteurs fournis pour fixer les fils ensemble (voir l'illustration).
6. Raccordez le second fil noir du transmetteur à l'autre fil d'alimentation débranché de l'ancien interrupteur. Servez-vous des connecteurs fournis pour fixer les fils ensemble (voir l'illustration).
7. Raccordez le fil vert de mise à terre du transmetteur au fil de mise à la terre de l'ancien interrupteur. Servez-vous des connecteurs fournis pour fixer les fils ensemble (voir l'illustration).
8. Assurez-vous que les fils sont solidement branchés et qu'aucune partie dénudée n'est exposée.
9. Faites passer l'antenne entre le bas de la boîte de connexion et le mur. Insérez l'antenne dans la cavité murale en replaçant le transmetteur dans la boîte de connexion.
10. Insérez l'interrupteur transmetteur mural dans la boîte de connexion en vous assurant que le bouton du rhéostat (DIM) est situé à droite. Servez-vous des deux grandes vis fournies pour fixer le transmetteur à la boîte de connexion (voir l'illustration). Repoussez les fils dans la boîte pendant l'opération. Vous pourriez avoir à les replier pour les insérer dans la boîte. Installez la plaque murale sur le transmetteur au moyen des petites vis fournies.
11. Rétablissez le courant au niveau du panneau de disjoncteurs ou de la boîte à fusibles.

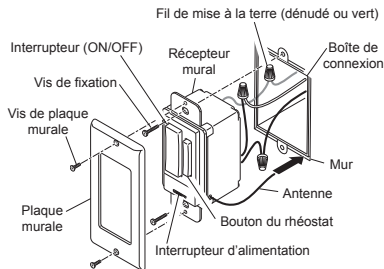

Installation de l'interrupteur transmetteur mural

Fonctionnement

1. Assurez-vous que l'interrupteur d'alimentation est en position ON (placé du côté droit).
2. Appuyez sur le bouton ON (partie du haut) puis relâchez-le. L'éclairage devrait s'allumer à pleine intensité. *Note* : Pour commander le fonctionnement d'une lampe, assurez-vous qu'elle est branchée à la bonne prise de courant et qu'elle est allumée.
3. Appuyez sur le bouton OFF (partie du bas), puis relâchez-le. L'éclairage devrait s'éteindre.
4. Appuyez sur la partie supérieure ou inférieure du bouton DIM, puis relâchez-le. L'éclairage devrait s'allumer à 50 % de l'intensité maximum (ou en fonction du dernier réglage utilisé).
5. Appuyez sur la partie supérieure du bouton DIM pour augmenter l'intensité. Appuyez sur la partie inférieure du bouton DIM pour diminuer l'intensité de l'éclairage. *Note* : Le bouton DIM comprend cinq degrés de réglage de l'intensité qui varie de 15 % à 90 %.
6. Réglez l'éclairage à l'intensité désirée. *Note* : Le rhéostat mémorise le dernier réglage utilisé. Pour le rappeler au moyen de l'interrupteur, appuyez sur la partie supérieure ou inférieure du bouton DIM, puis relâchez-le.

Note : En cas de panne de courant, le réglage de l'intensité revient automatiquement à 50 %.

Remplacement de l'ampoule

Placez l'interrupteur d'alimentation en position OFF (du côté gauche). Remplacez l'ampoule.

⚠ ATTENTION : Évitez d'utiliser une ampoule de puissance supérieure à ce qui est inscrit dans les caractéristiques plus haut.



PROJECTEUR

Caractéristiques et valeurs nominales :





- Jusqu'à 150 watts maximum de charge incandescente ou 240 watts maximum

de charge halogène (jusqu'à 75 watts maximum de charge incandescente ou 120 watts maximum de charge halogène par douille).

- Minimum de câblage nécessaire.
- Installez l'appareil conformément aux codes locaux en vigueur.

Modes D'Éclairage

Trois modes d'éclairage (façon dont l'éclairage se déclenche) sont proposés lorsqu'un mouvement est détecté :

- **NORMAL**  ou  – L'éclairage s'allume instantanément.
- **DOUX (SOFT)**  – L'éclairage s'allume à faible intensité, et celle-ci s'accroît graduellement jusqu'à l'intensité normale. L'intensité décroît ensuite graduellement jusqu'à la mi-puissance, fait une pause, puis continue de diminuer jusqu'à la fermeture totale lorsque le détecteur cesse de déceler un mouvement ou lorsque la durée de fonctionnement (ON-TIME) est écoulée.
- **CLIGNOTEMENT (FLASH)**  – L'éclairage clignote deux fois avant de demeurer allumé à pleine puissance.

⚠ AVERTISSEMENT: Coupez le courant au fusible ou au disjoncteur.

1. Enlevez l'appareil d'éclairage existant.
2. Installez le support de montage tel qu'illustré à l'aide de deux vis convenant au disjoncteur.
Note : Le support de plastique peut être utilisé pour tenir l'appareil d'éclairage lors du câblage. Faites passer la petite extrémité du support de plastique à travers le trou dans le centre de la plaque-couvercle. Insérez la petite extrémité dans une des fentes sur le support de montage.
3. Au moyen du bouton LAMP MODE, sélectionnez l'effet d'éclairage souhaité (NORMAL, DOUX/SOFT ou CLIGNOTEMENT/FLASH).
4. Acheminez les fils à partir du récepteur optique à travers les gros trous du joint.
5. Torsadez les fils du disjoncteur et les fils de l'appareil d'éclairage tel qu'illustré. Fixez-les à l'aide des capuchons de connexion approuvés UL.
6. Alignez la plaque-couvercle et le joint de plaque-couvercle. Fixez à l'aide d'un boulon de montage.

7. Poussez le bouchon de caoutchouc fermement en place.
8. Non conçu pour les boîtes de raccordement étanches. L'appareil doit être monté en surface seulement. Caffeutez la plaque de montage au moyen d'un agent d'étanchéité à base de silicone.
9. Ajustez les douilles en desserrant les écrous freinés. *Note :* Ne tournez pas les douilles de plus de 180° par rapport au réglage d'usine.



ATTENTION : Afin d'éviter les dégâts causés par l'eau et les chocs électriques, gardez les douilles à 30° sous l'horizontale.

10. Vissez l'ampoule incandescente à valeur nominale recommandée dans le module. Ne serrez pas outre mesure.



ATTENTION : Ne dépasse pas les limites maximales de charge figurant ci-dessus.

11. Vérifiez le fonctionnement. Activez le transmetteur utilisé avec le récepteur (consultez les directives sur le transmetteur). Un signal est transmis au récepteur pour le mettre SOUS ou HORS tension.



AVERTISSEMENT: Risque d'incendie ! Ne pas pointer les lampes vers une surface combustible située à moins de 1 mètre.

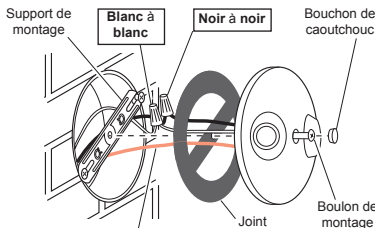

Fil de terre du disjoncteur à la vis de terre verte sur l'appareil d'éclairage.

Câblage du projecteur

GUIDE DE DÉPANNAGE

SYMPTÔME	CAUSE POSSIBLE	SOLUTION
Le dispositif ne s'allume pas.	<ol style="list-style-type: none"> 1. Le disjoncteur ou le fusible sont éteints. 2. L'interrupteur sur le dispositif est éteint. 3. Le dispositif est interrompu par un autre dispositif. 4. Le dispositif ne répond pas immédiatement après l'installation. 5. Les signaux du transmetteur sont bloqués, ou le transmetteur est hors de portée. 6. Les piles du transmetteur sont faibles. 7. Les micro-interrupteurs sur le transmetteur et le récepteur ne correspondent pas les uns aux autres. 8. Le dispositif est défectueux. 	<ol style="list-style-type: none"> 1. Vérifiez que le disjoncteur ou le fusible sont allumés. 2. Vérifiez que l'interrupteur sur le dispositif est allumé. 3. Modifiez les codes du transmetteur et du récepteur. 4. Attendez 90 secondes de période d'initialisation (détecteur de mouvement à distance). 5. Vérifiez s'il y a des objets métalliques pouvant bloquer le signal, ou repositionnez le transmetteur. 6. Vérifiez si les piles sont chargées et remplacez-les si nécessaire. 7. Assurez-vous que les commutateurs du transmetteur et du récepteur sont réglés aux mêmes positions. 8. Vérifiez si c'est le cas en utilisant un dispositif différent.
Le dispositif ne s'éteint pas.	<ol style="list-style-type: none"> 1. Mêmes cause qu'en 5, 6, et 7 ci-dessus. 	<ol style="list-style-type: none"> 1. Mêmes solutions qu'en 5, 6, et 7 ci-dessus.
Le dispositif s'allume au hasard.	<ol style="list-style-type: none"> 1. Panne d'électricité de courte durée. 2. Un autre transmetteur est réglé à la même fréquence. 	<ol style="list-style-type: none"> 1. Lors de la prochaine émission, le transmetteur remplacera le récepteur à l'état approprié. 2. Modifiez les codes du transmetteur et du récepteur.

SERVICE TECHNIQUE

Veillez faire le 1 800 858-8501 (service en anglais seulement) pour obtenir de l'aide avant de retourner l'article au magasin.

En cas de problème, suivez ce guide. Vous pouvez aussi visiter notre site Web à www.hzsupport.com. Si le problème persiste, composez* le **1 800 858-8501** (service en anglais seulement), entre 7 h 30 et 16 h 30, H.N.C, du lundi au vendredi. Vous pouvez aussi écrire au :

HeathCo LLC
P.O. Box 90004, Bowling Green, KY 42102-9004
ATTN: Technical Service (Service technique)

* Lors d'un appel au service technique, veuillez avoir les renseignements suivants à portée de main : numéro du modèle, date d'achat et endroit de l'achat.

Aucune pièce de rechange n'est disponible pour ce produit.

RENSEIGNEMENTS DE RÈGLEMENTS

Ce dispositif est conforme aux exigences de la partie 15 des règles FCC et RSS-210 d'Industrie Canada. Son fonctionnement est sujet aux deux conditions suivantes: 1) Ce dispositif ne doit pas causer de parasites nuisibles, et 2) ce dispositif doit endurer tous les parasites reçus, y compris ceux susceptibles de provoquer un fonctionnement intempestif.

Avis à l'utilisateur : Les changements ou modifications, qui n'ont pas été explicitement approuvés par l'organisme chargé d'assurer la conformité aux règlements, pourraient invalider le droit de l'utilisateur à faire fonctionner cet appareil.

GARANTIE LIMITÉE DE 2 ANS

Il s'agit d'une « Garantie limitée » qui vous confère des droits juridiques spécifiques. Vous pouvez également jouir d'autres droits, variables d'une province à l'autre.

Pendant une période de 2 ans à compter de la date d'achat, toute anomalie de fonctionnement imputable à un vice de matériau ou de main-d'oeuvre sera corrigée gratuitement.

Exclusions de la garantie - Réparations, réglage et calibrage dus à une mauvaise utilisation, un mauvais traitement ou à la négligence. Les ampoules, les piles et des autres articles non durables ne sont pas couverts par cette garantie. Le service non autorisé ou la modification du produit ou d'un ou l'autre de ses composants fournis invalidera totalement la présente garantie. Cette garantie n'inclut pas le remboursement pour le dérangement, l'installation, le réglage, la perte d'utilisation, le service non autorisé ou les frais d'expédition pour le renvoi de la marchandise.

La garantie ne couvre que les produits assemblés HeathCo LLC et ne s'étend pas aux autres équipements et composants que le client pourrait utiliser conjointement avec nos produits.

CETTE GARANTIE TIENT EXPRESSÉMENT LIEU DE TOUTES AUTRES GARANTIES, EXPLICITES OU IMPLICITES, Y COMPRIS DE TOUTE GARANTIE DE REPRÉSENTATION OU DE CONDITION DE CONVENANCE À LA COMMERCIALISATION OU À L'EFFET QUE LES PRODUITS CONVIENNENT À UN BUT OU À UNE UTILISATION PARTICULIÈRE, ET SPÉCIFIQUEMENT DE TOUS DOMMAGES SPÉCIAUX, DIRECTS, INDIRECTS OU SECONDAIRES.

LE REMPLACEMENT OU LA RÉPARATION CONSTITUENT LE SEUL RECOURS DU CLIENT ET HEATHCO LLC NE POURRA ÊTRE TENUE RESPONSABLE DE TOUS DOMMAGES SPÉCIAUX, DIRECTS, INDIRECTS OU SECONDAIRES, Y COMPRIS, SANS S'Y LIMITER, LES PERTES COMMERCIALES ET PERTES DE PROFIT, QU'ELLES SOIENT PRÉVISIBLES OU NON. Certaines provinces n'autorisent pas l'exclusion ou la limitation des dommages indirects ou secondaires, et la limitation ou l'exclusion ci-dessus pourrait ne pas s'appliquer à vous. Veuillez conserver le reçu portant la date d'achat; vous en aurez besoin pour toutes vos demandes liées à la garantie.

HeathCo LLC se réserve le droit de mettre fin à la production de ses produits ou d'en modifier les spécifications à tout moment, et elle n'est pas tenue d'incorporer les nouvelles caractéristiques de ses produits aux produits vendus antérieurement.

Heath®/Zenith

**Purchase Information
Información de la compra
Renseignements d'achat**

Model #: _____
Nº de modelo / N° de modèle

Date of Purchase: _____
Fecha de compra / Date d'achat

**Staple Purchase Receipt Here
Engrape aquí el recibo de compra
Agrafez le reçu d'achat ici**

**PLEASE KEEP YOUR DATED SALES RECEIPT,
IT IS REQUIRED FOR ALL WARRANTY REQUESTS.**

**POR FAVOR GUARDE SU RECIBO DE VENTA FECHADO;
SE LO REQUIERE PARA CUALQUIER SOLICITUD
DE GARANTÍA.**

**VEUILLEZ CONSERVER LE REÇU PORTANT LA DATE
D'ACHAT; VOUS EN AUREZ BESOIN POUR TOUTES
VOS DEMANDES LIÉES À LA GARANTIE.**